

パークヒート ポータブル熱風発生機 PHS9



〔特 徴〕

- 熱風温度Max. 650℃発生
- 小型コンパクト設計
- 24時間連続運転可能
- 温度調節回路内蔵 (ディスプレイ付)
- 送風ファン内蔵 (最大風量 570ℓ/min)
- 風量調節可能

PARK-HEAT



実測温度ディスプレイ

温度調節ツマミ

風量調節ツマミ

品 番	電 圧	出 力	熱風温度	温度調節	温度表示	最大騒音
PHS9-2	200-230V (単相)	2845-3645W	常温~650℃	有	有	50dB
	寸 法	重 量	風 量(20℃時)	風量調節	風 圧	絶縁規格
	345×92×130mm	2.5kg (電源コード含む)	155~570 L/min	有	350Pa	二重絶縁

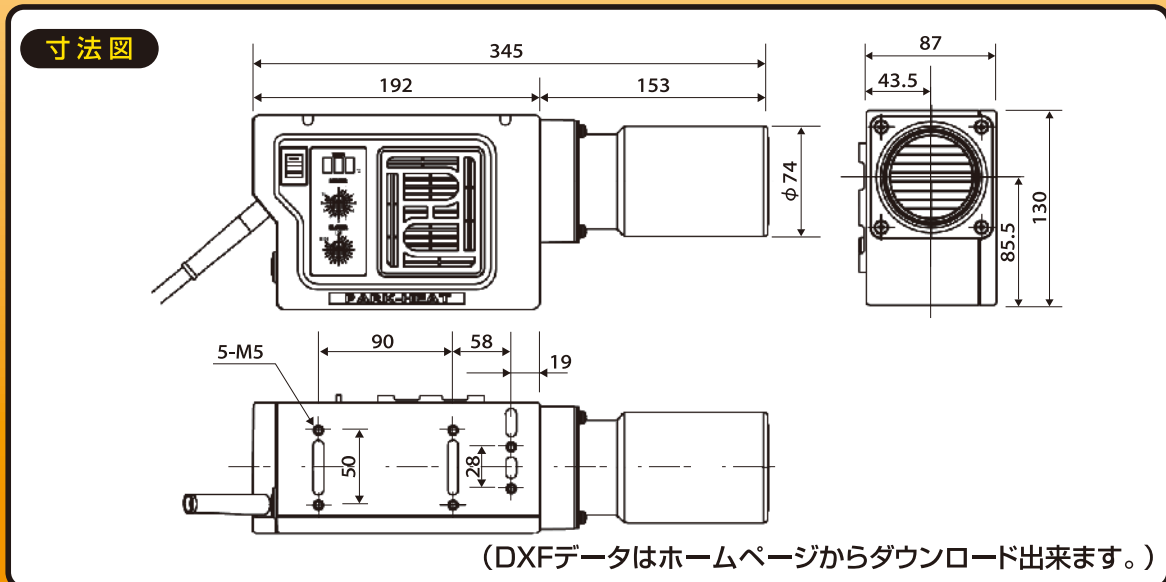

※仕様は改良の為予告なく変更する場合がございます。

オプション

品番	品名	仕様	イラスト
NH58	平型ノズル	85mm巾×スリット15mm	
NH515	平型ノズル	150mm巾×スリット12mm	
NH530	平型ノズル	300mm巾×スリット4mm	
NK40	標準コの字型ノズル	400mm長×間口60mm	
NK40H	広口コの字型ノズル	400mm長×間口80mm	
H9	ハンドル取っ手	取っ手部：150mm長	
ST9	自立型スタンド	アルミフレーム製 キャスター付き土台：500L×500B ポールの高さ：1800H	
SH9-2	スペアヒーター	200-230V 単相2800-3600W	

アプリケーション

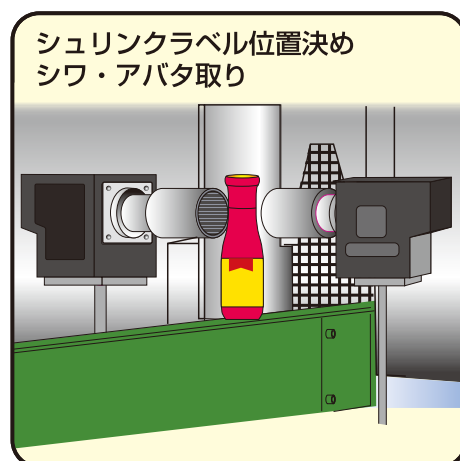
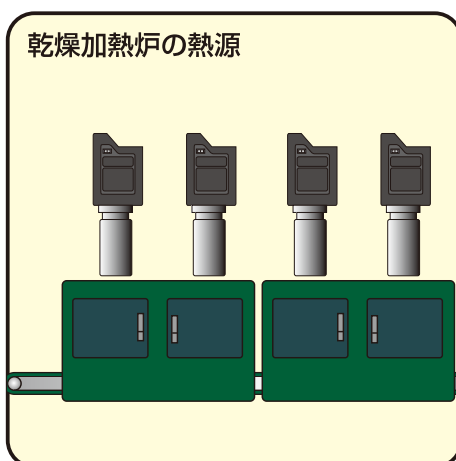
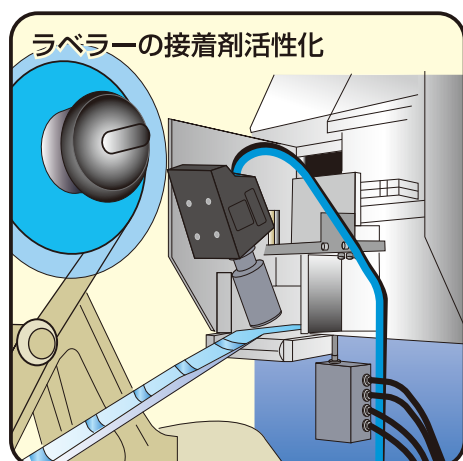
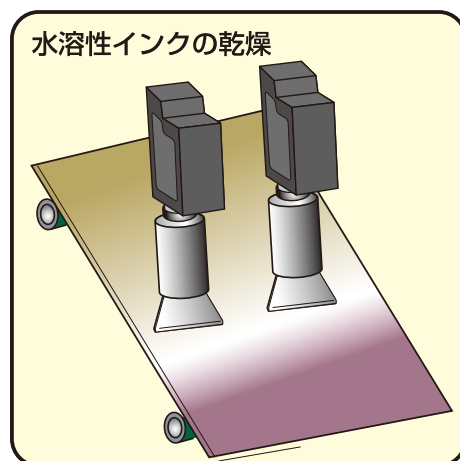
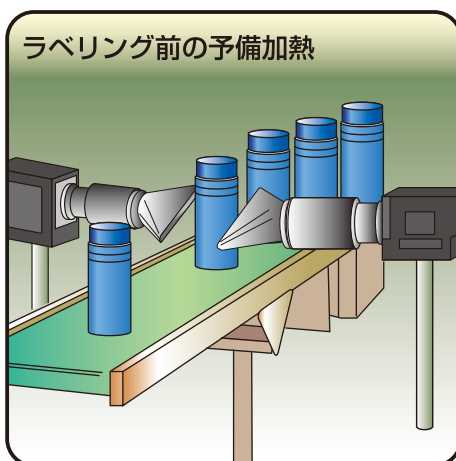
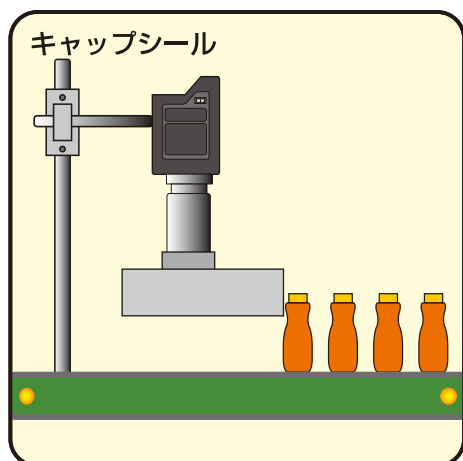

※その他、様々な用途にご使用頂けます。

製造販売元

 株式会社 **パーカー コーポレーション**

本社 東京都中央区日本橋人形町2-22-1 TEL:03-5644-0604

大阪支店 大阪府吹田市広芝町11-41-1 TEL:06-6310-7345

URL: <https://www.parkercorp.co.jp/contents/production/pht>

代理店

パークヒート

検索

